

3057

## Moduł przyłączeniowy / bezpiecznikowy, 5 par

## Dane techniczne

Wymiary przewodów - sloty LSA (mm)	Ø 0,4 - 0,7
Wymiary przewodów - terminale śrubowe	0,14 - 1 mm <sup>2</sup>
Max. obciążenie - terminale	60 V / 2 A
Zabezpieczenie antysabotażowe	Nie
Wymiary (L x W)	116 x 40





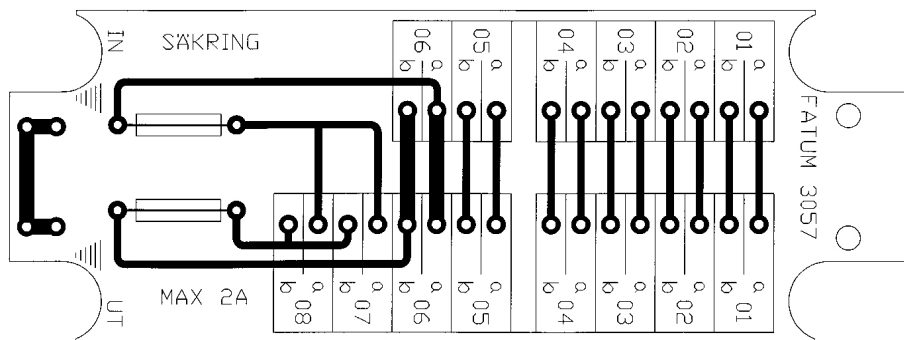

## Moduł przyłączeniowy / bezpiecznikowy z 5 parami przyłączy

Posiada 5 par przyłączy, oraz oddzielne przyłącze 1 -> 4 par z zabezpieczeniem bezpiecznikowym. Oddzielne zabezpieczenie dla + i - wyjścia.

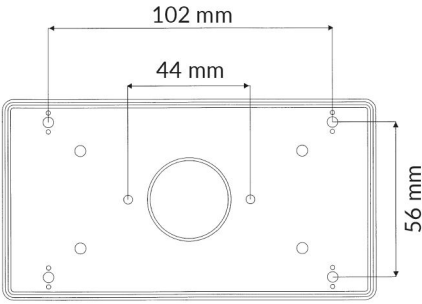

Produkt dostępny w konfiguracji ze slotami szczelinowymi LSA lub terminalami śrubowymi.

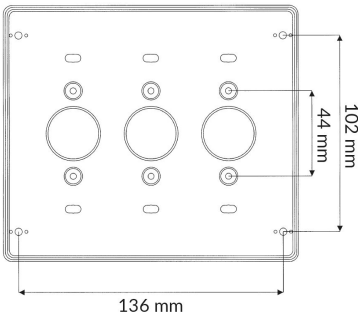
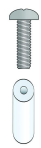
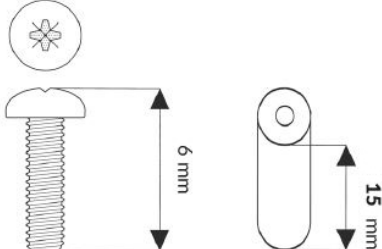
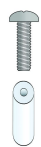
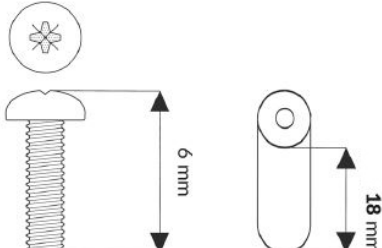

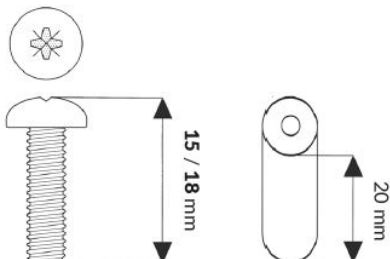
## Akcesoria / polecane produkty

	<p><b>4101</b></p> <p>Plastikowa obudowa, miejsce na 1 kartę przyłączeniową</p>	
	<p><b>4103</b></p> <p>Plastikowa obudowa, miejsce dla maks. 3 kart przyłączeniowych</p>	
	<p><b>2591.15</b></p> <p>Podkładka dystansowa ze śrubą</p>	
	<p><b>2591.18</b></p> <p>Podkładka dystansowa ze śrubą</p>	
	<p><b>2596.04</b></p> <p>Podkładki dystansowe dla listw ESMI- i ERICSSON</p>	

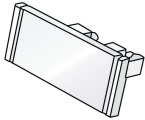
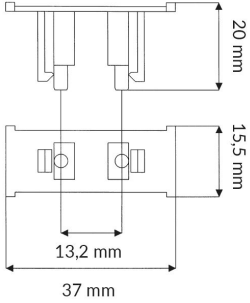
## Akcesoria / polecane produkty

	<p><b>3131.01</b></p> <p>Moduł na etykietę z oznaczeniem łączy</p>	
	<p><b>0501.01</b></p> <p>Nóż krosowniczy dla przyłączy LSA Plus (KRONE)</p>	