

3052

Karta rozdzielająca 3 x 1 > 3 Pary

Dane techniczne

Wymiary przewodów - sloty LSA (mm)	Ø 0,4 - 0,7
Wymiary przewodów - terminale śrubowe	0,14 - 1 mm ²
Max. obciążenie - terminale	60 V / 2 A
Zabezpieczenie antysabotażowe	Nie
Wymiary (L x W)	116 x 40

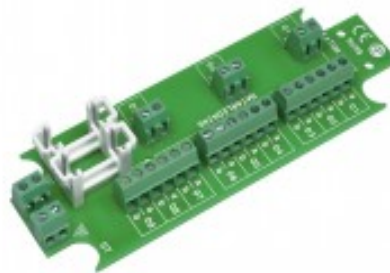

Moduł przyłączeniowy do instalacji telekomunikacyjnych, kontroli dostępu itp.

Posiada 2 bloki przenoszące parę sygnałów wejściowych do 3 odrębnych par wyjściowych, przy czym 1 z bloków posiada zabezpieczenie bezpiecznikowe.

Oddzielne 4 przyłącza dla podłączenia uziemienia.



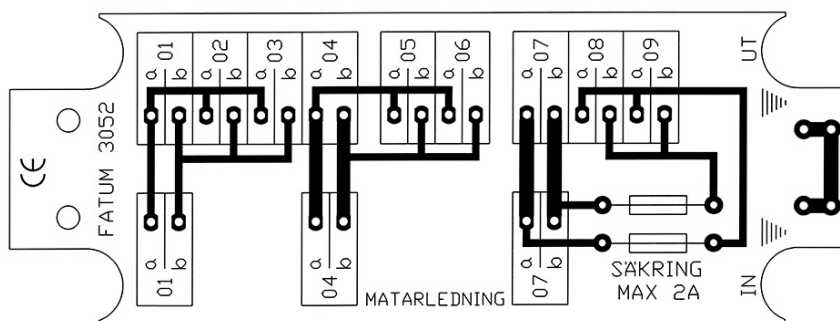

Produkt dostępny w konfiguracji ze slotami szczelinowymi LSA lub terminalami śrubowymi.



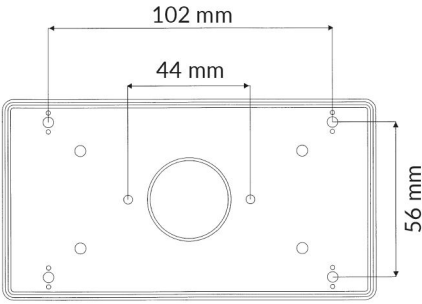

DO ZAMÓWIEN

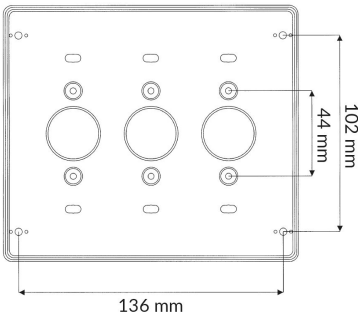
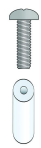
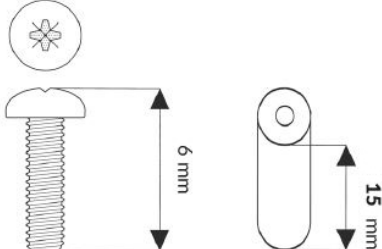
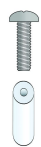
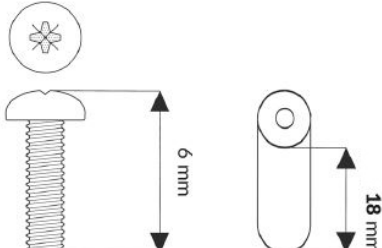
Indeks	Opis
3052.01	Karta rozdzielająca z zabezpieczeniem bezpiecznikowym; Terminale LSA/LSA
3052.03	Karta rozdzielająca z zabezpieczeniem bezpiecznikowym; Terminale śrubowe/śrubowe

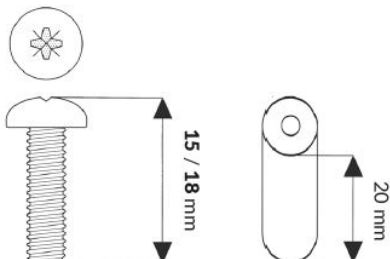
Akcesoria / polecane produkty

	<p>4101</p> <p>Plastikowa obudowa, miejsce na 1 kartę przyłączeniową</p>	
	<p>4103</p> <p>Plastikowa obudowa, miejsce dla maks. 3 kart przyłączeniowych</p>	
	<p>2591.15</p> <p>Podkładka dystansowa ze śrubą</p>	
	<p>2591.18</p> <p>Podkładka dystansowa ze śrubą</p>	
	<p>2596.04</p> <p>Podkładki dystansowe dla listw ESMI- i ERICSSON</p>	

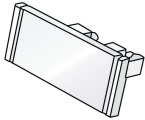
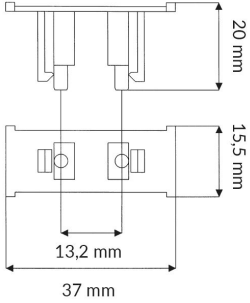
Akcesoria / polecane produkty

	<p>3131.01</p> <p>Moduł na etykietę z oznaczeniem łączy</p>	
	<p>0501.01</p> <p>Nóż krosowniczy dla przyłączy LSA Plus (KRONE)</p>	