

28220

## Skrzynka przekaźnikowa MINI, 10-30 V DC/AC

### Dane techniczne

Pobór prądu	@12 VDC - 11.7 mA , @24 VDC - 23.2 mA, @12 VAC - 28.6 mA, @24 VAC - 59.2 mA
Wymiary (L x W x H) mm	58 x 76 x 27
Wymiary przewodów - terminale śrubowe	0,14 - 1 mm <sup>2</sup>
Max. obciążenie - terminale	60 V / 2 A
Max. obciążenie styków sabotażowych	50 mA
Min. napięcie przekaźnika	10 V



### Kompletna skrzynka przyłączeniowa do instalacji alarmowych, kontroli dostępu itp.

10-30V DC/AC, 2-biegunowy przekaźnik. Dioda LED podłączona szeregowo z cewką przekaźnika. Dostępne 4 wolne terminale dla własnych podłączeń.

Plastikowa obudowa o wysokiej klasie palności UL 94 V-0.

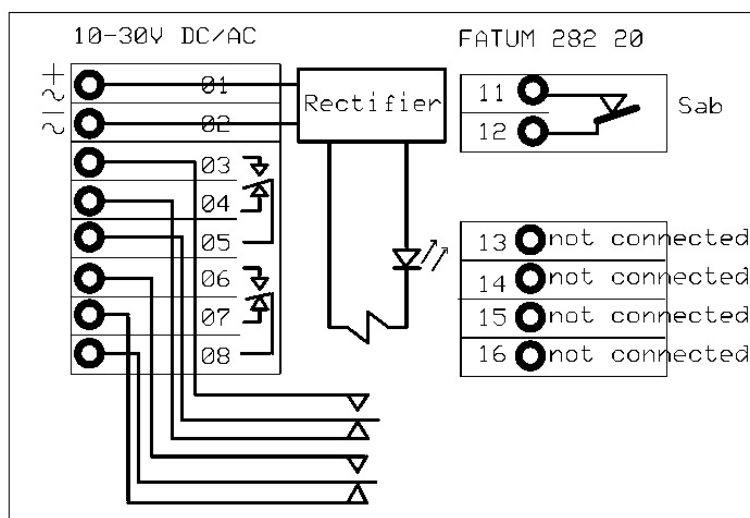



### DO ZAMÓWIENÍ

Indeks  
28220.03

Opis  
Skrzynka przekaźnikowa Mini; 10-30V DC/AC; Pętla sabotażowa; Terminale śrubowe

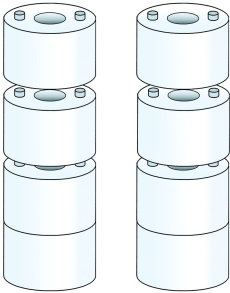
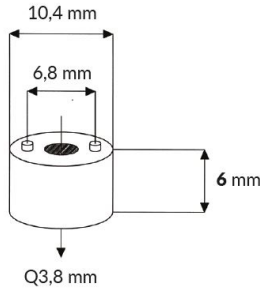
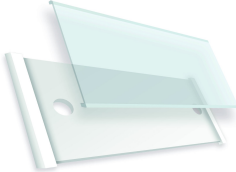
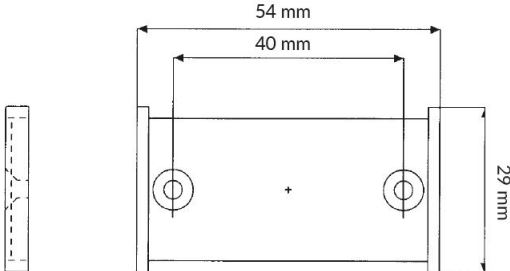
## Akcesoria / polecane produkty

	<p><b>2581.06</b></p> <p>Podkładki ścienne stosowe, dla plastikowych skrzynek przyłączeniowych</p>	
	<p><b>3132.01</b></p> <p>Etykieta naścienna dla oznakowania łączy</p>	
	<p><b>0501.01</b></p> <p>Nóż krosowniczy dla przyłączy LSA Plus (KRONE)</p>	
	<p><b>1901.12</b></p> <p>SPRĘŻYNY ZAPASOWE DO SERII FATUM</p>	