

28028

Skrzynka przyłączeniowa MINI, 16 par, 1 kOhm

Dane techniczne

Wymiary (L x W x H) mm	58 x 76 x 27
Wymiary przewodów - sloty LSA (mm)	Ø 0,4 - 0,7
Wymiary przewodów - terminale śrubowe	0,14 - 1 mm ²
Max. obciążenie - terminale	60 V / 2 A
Max. obciążenie styków sabotażowych	50 mA
Zabezpieczenie antysabotażowe	Tak

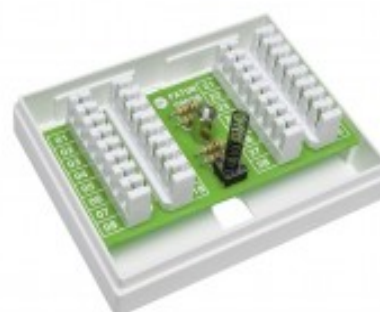

Kompletna skrzynka przyłączeniowa do instalacji alarmowych, kontroli dostępu itp.

Posiada 16 przyłączy śrubowych, z czego 2 przeznaczone są dla przełącznika sabotażowego.

Z zainstalowanymi 4 rezystorami o wartości 1 kOhm.

Plastikowa obudowa o wysokiej klasie palności UL 94 V-0.

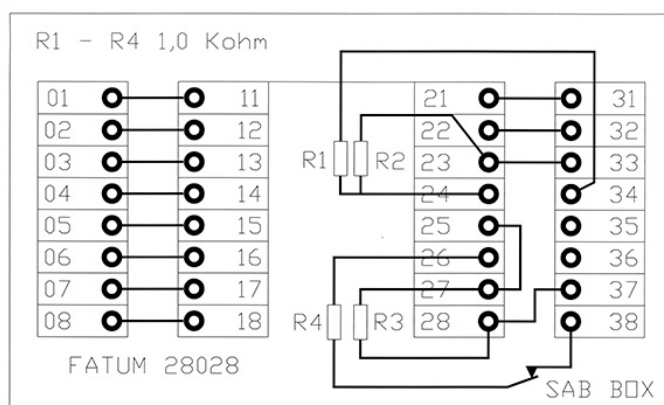

Produkt dostępny w konfiguracji ze slotami szczelinowymi LSA i/lub terminalami śrubowymi.



DO ZAMÓWIEN

Indeks	Opis
28028.01	Skrzynka Mini; 16 pól, 1.0 Kohm; Pętla sabotażowa; Terminale: LSA / LSA
28028.03	Skrzynka Mini; 16 pól, 1.0 Kohm; Pętla sabotażowa; Terminale: Śrubowe / Śrubowe

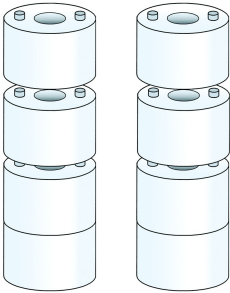
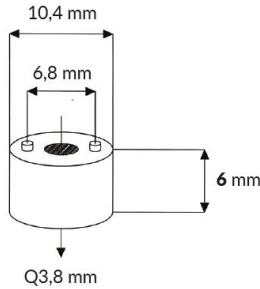
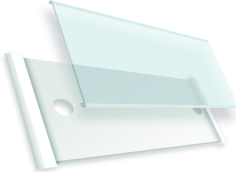
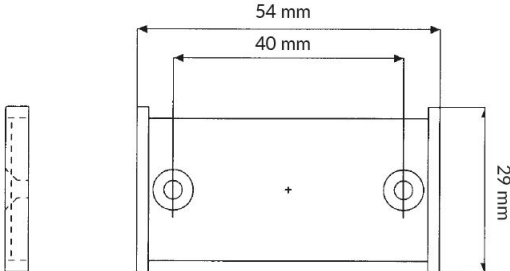
Akcesoria / polecane produkty

	<p>2581.06</p> <p>Podkładki ścienne stosowe, dla plastikowych skrzynek przyłączeniowych</p>	
	<p>3132.01</p> <p>Etykieta naścienna dla oznakowania łączy</p>	
	<p>0501.01</p> <p>Nóż krosowniczy dla przyłączy LSA Plus (KRONE)</p>	
	<p>1901.12</p> <p>SPRĘŻYNY ZAPASOWE DO SERII FATUM</p>	