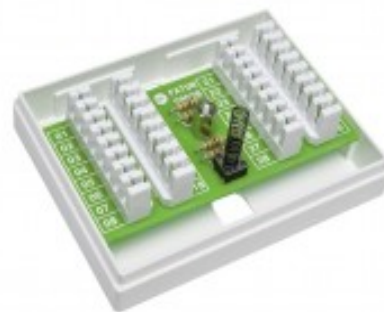

28028

CAJA DE ALARMA "MINI" 16 PARES, 1 KOHM

Ficha de datos

Dimensiones (L x A x A) mm	58 x 76 x 27
Conexión eléctrica - Clema (mm)	Ø 0,4 - 0,7
Conexión eléctrica - Tornillo	0,14 - 1 mm ²
Carga máxima - Alimentación	60 V / 2 A
Carga máxima - Tamper	50 mA
Antisabotaje	Si

**Bloque de terminales para 16 pares de conductores, con tamper y con terminal de alimentación.**

4 resistencias de terminación de 1 Kohm montadas sobre el bloque de terminales.

El borne tiene 16 conexiones transversales, 1 par se utiliza para la función de tamper, antisabotaje.

La caja de plástico está certificada bajo la norma UL 94 V-0.

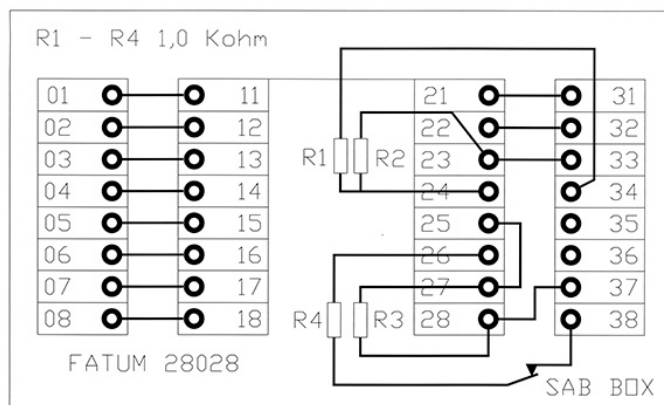

Conexión por clema por inserción (LSA), o por tornillo con cápsula de tracción.



INFORMACIÓN DE PEDIDO

Código	Descripción
28028.01	Caja de alarma Mini; 16 pares; 1 Kohm; Tamper; Clema / Clema
28028.03	Caja de alarma Mini; 16 pares; 1 Kohm; Tamper; Tornillo/ Tornillo

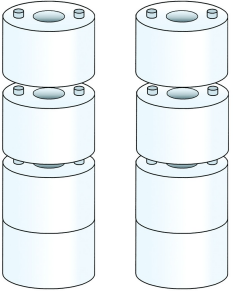
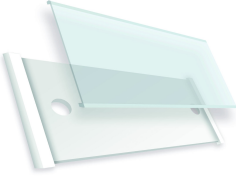
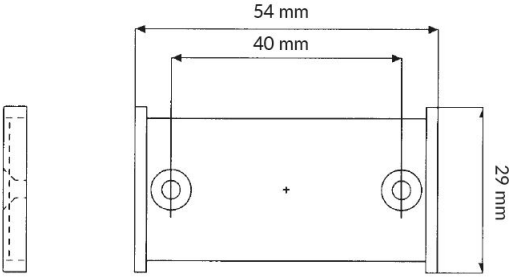
También te podría interesar

	<p>2581.06</p> <p>ESPACIADORES APILABLES PARA INSTALACIÓN DE CABLE EN CAJA</p>	
	<p>3132.01</p> <p>PLACA DE IDENTIFICACIÓN PARA INSTALACIÓN EN PARED</p>	
	<p>0501.01</p> <p>HERRAMIENTA DE INSERCIÓN PARA CLEMA KRONE LSA</p>	
	<p>1901.12</p> <p>MUELLES DE RECAMBIO A LA SERIE FATUM</p>	